

## WE MAKE ID EASY

TRANSPONDER | READER | APPLICATION  
[www.aegid.de](http://www.aegid.de)

SICHERHEIT



TIERIDENTIFIKATION



INDUSTRIE & LOGISTIK



FASS & CONTAINER



WARTUNG & PRÜFTECHNIK



INDIVIDUELLE LÖSUNGEN

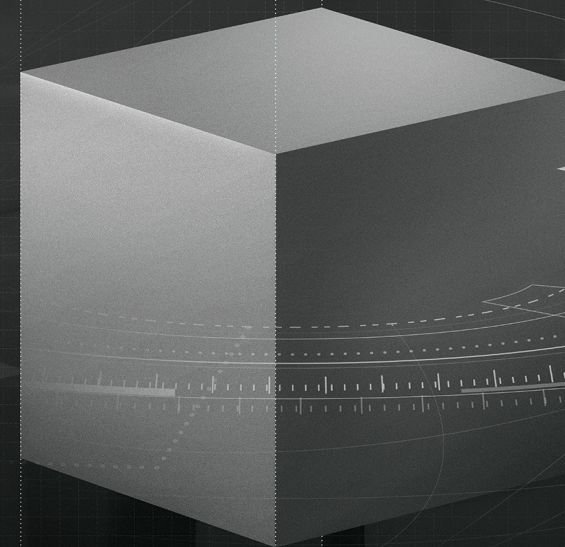

## WE MAKE ID EASY

### Wir haben RFID in der DNA.

Gemeinsam entwickeln wir intelligente Identifikationssysteme – und das seit es die RFID-Technologie am Markt gibt. In allen Frequenzbereichen und Anwendungsgebieten. Im Mittelpunkt steht dabei immer das Lösen ganz individueller Aufgaben. Mit Produkten, die optimal aufeinander abgestimmt sind und mit durchdachten Lösungen, die perfekt funktionieren.

Wir kümmern uns um Ihre Herausforderung – mit persönlicher Beratung und unkomplizierten Abläufen. Damit Sie es so einfach wie möglich haben.



# EINFACH ALLES MÖGLICH MACHEN

Was AEG ID unterscheidet, ist das über Jahrzehnte gewachsene Wissen und die einzigartige Fertigungstiefe. Unsere Mitarbeiter beherrschen sämtliche Fertigungsprozesse – dabei reicht unser Know-how vom Chip zum Transponder bis hin zu Lesegeräten und Antennen. Dieser umfassende Zugang und modernste Fertigungs- und Produktionstechnologien ermöglichen es, Produkte und Lösungen nach Wunsch zu entwickeln, die wir mit gutem Gewissen als innovativ bezeichnen können. Wir verfügen über eine Produktionskapazität, mit der wir Aufträge für Kleinstmengen bis hin zu internationalen Großaufträgen abwickeln können. Mit einem Netzwerk aus regionalen Vertriebspartnern sind wir weltweit tätig. AEG ID beschäftigt Mitarbeiter am Standort in Ulm/Deutschland und am Fertigungsstandort Vrchlabi/Tschechische Republik.

Ulm/Deutschland  
Vrchlabi/Tschechische Republik



PRODUKTIONSBEGINN

**1989**  
(AEG AG)



GRÜNDUNG AEG ID

**1996**



HAUPTSITZ

**ULM**  
Deutschland



STANDORTE

**ULM**  
Deutschland  
**VRCHLABI**  
Tschechische Republik



ZERTIFIZIERUNG

**DIN EN**  
**ISO 9001**  
seit 1993



NACHHALTIGKEIT



AEG ID produziert Transponder und Lesegeräte in den Frequenzen LF, HF und UHF. Die Transponder, deren Gehäuse für jeden Einsatzzweck optimiert werden, erfüllen sämtliche Anforderungen wie geringe Größe, leichte Befestigung, große Leseabstände, Unempfindlichkeit gegen Feuchtigkeit, hohe Temperaturen und Einsatz in rauer Umgebung. Neben hochwertigen Standardkomponenten sind auch maßgeschneiderte Systemlösungen das Markenzeichen von AEG ID.

TRANSPONDER



LESEGERÄTE



ANTENNEN



INDIVIDUELLE LÖSUNGEN

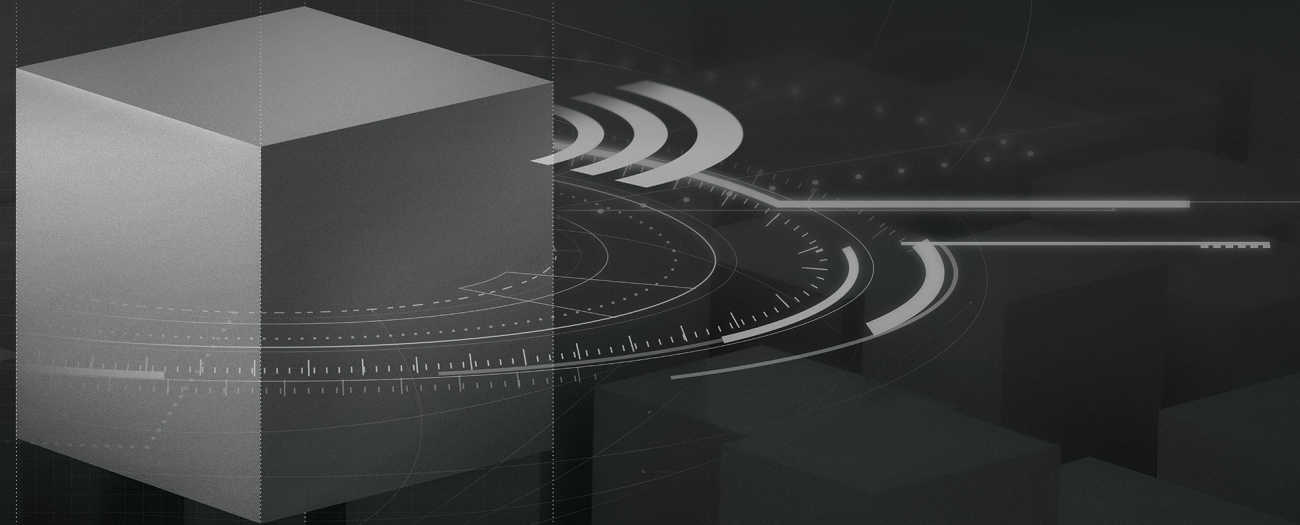

Als führender Komplettanbieter entwickelt, produziert und vertreibt AEG ID sowohl Transponder als auch optimal auf die jeweilige Applikation abgestimmten Lesegeräte. Zur Verfügung stehen schnell und einfach einsetzbare Standardlösungen und maßgeschneiderte Systemlösungen in folgenden Bereichen:

SICHERHEIT



TIERIDENTIFIKATION



INDUSTRIE & LOGISTIK



FASS & CONTAINER



WARTUNG & PRÜFTECHNIK



INDIVIDUELLE LÖSUNGEN

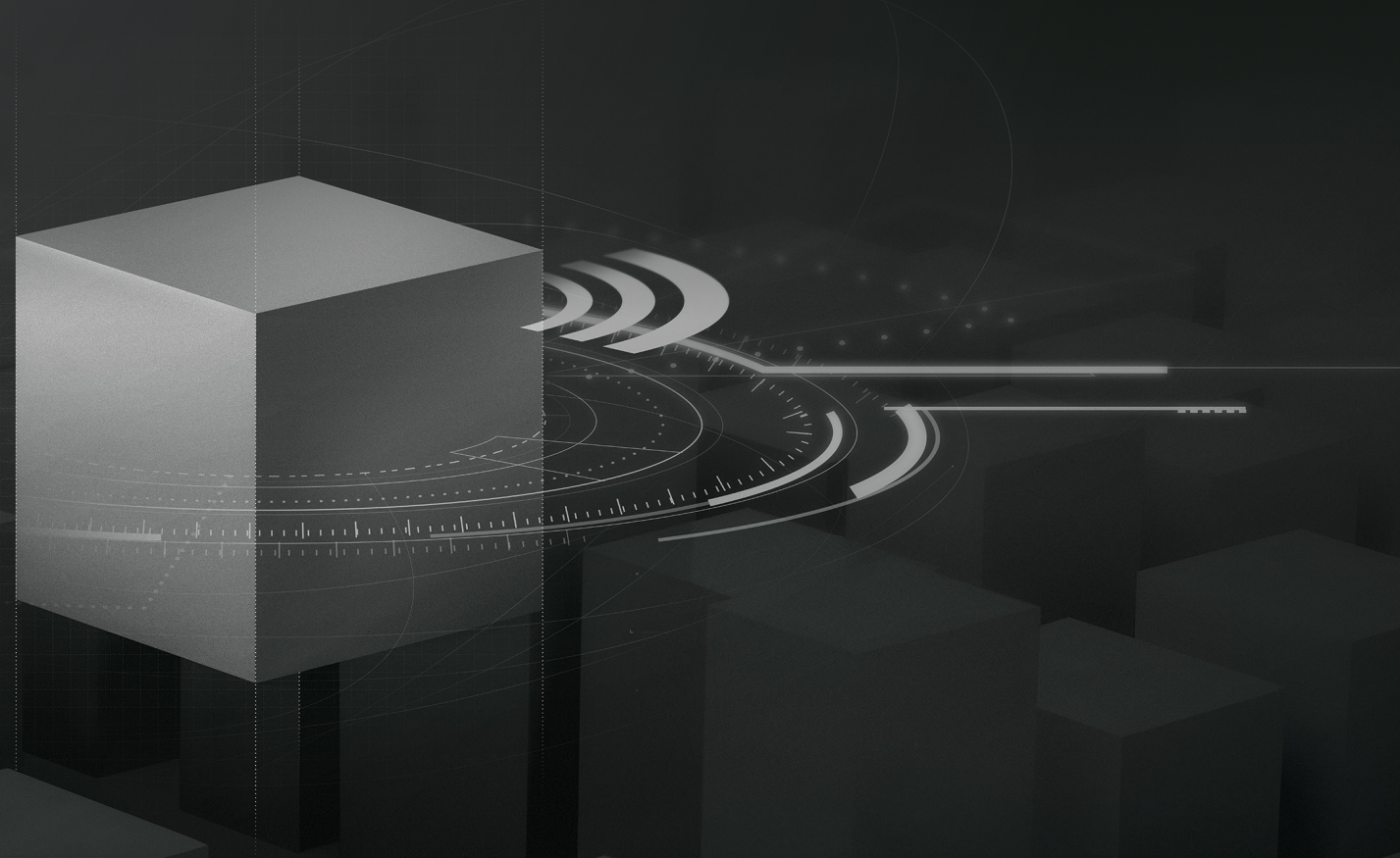



## WARTUNG & PRÜFTECHNIK

Die eindeutige Identifikation und Zuordnung elektrischer und mechanischer Betriebsmittel zum jeweiligen Prüfprotokoll bereitet oft Schwierigkeiten. Seriennummern sind meist lang, schlecht lesbar oder nicht mehr vorhanden. Nachträglich aufgeklebte Nummern oder Barcode-Etiketten werden im Lauf der Zeit ebenso schlecht lesbar, ausgeblenken, abgeschleuert, verschmutzt oder gehen verloren.

Dafür haben wir in Zusammenarbeit mit namhaften Mess- und Prüfunternehmen, Herstellern und Softwareanbietern bereichsübergreifende und einfach integrierbare Produkte und Lösungen für die eindeutige und dauerhafte Kennzeichnung entwickelt.



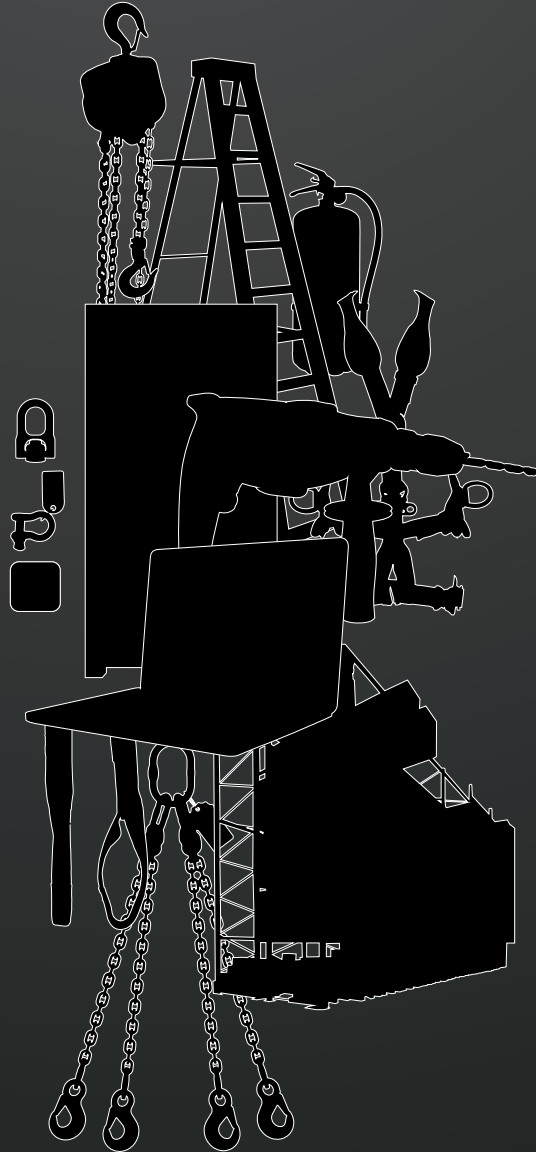

Die dann gesetzlich notwendige Nacharbeitung der Daten und zwingend eindeutige Zuordnung der entsprechenden Prüfergebnisse zu den jeweiligen Prüflingen umfasst in solchen Fällen bis zu 50 % des gesamten Zeitaufwandes für die Prüfungen.

Diesem Problem hat sich AEG Identifikationssysteme GmbH angenommen und in Zusammenarbeit mit namhaften Mess- und Prüfunternehmen, Herstellern von Betriebsmitteln, Prüfgeräten und persönlicher Schutzausrüstung sowie Softwareanbietern verschiedene bereichsübergreifende Lösungen zur eindeutigen und dauerhaften Kennzeichnung der Prüflinge erarbeitet.

- SCHNELLE MONTAGE UND DATENERFASSUNG
- SCHNELLE ZUORDNUNG IN EINER BESTEHENDEN DATENBANK
- READER ARBEITEN SOFTWAREUNABHÄNGIG
- EINFACHE AUFNAHME DER UID IN DIVERSE SOFTWARESYSTEME (Z. B. ELEKTROMANAGER VON MEBEDO)
- SONDERFUNKTIONEN Z. B. FÜR ELEKTROMANAGER (F12-FUNKTION)
- KOMPATIBEL ZU DEN GÄNGIGSTEN VDE-PRÜFGERÄTEN (USB- ODER RS232-SCHNITTSTELLE)
- IN VIELEN BEREICHEN EINSETZBAR
- TRANSPONDER SIND IN VIELEN UND ROBUSTEN BAUFORMEN VERFÜGBAR
- EINFACHE BEDIENUNG DER LESEGERÄTE / READER KÖNNEN OHNE INSTALLATION SOFORT IN BETRIEB GENOMMEN WERDEN
- TRANSPONDER SIND SEHR KLEIN UND KÖNNEN IN DEN BETRIEBSMITTELN VERBAUT WERDEN (Z. B. „BAUSTELLENGERÄTE“)
- DAUERHAFTER KENNZEICHNUNG
- KEINE DOPPELVERGEBUNG VON NUMMERN
- LESE-/SCHREIB-VARIANTEN





- KENNZEICHNUNG ZUR ERFÜLLUNG GESETZLICHER PRÜFVORSCHRIFTEN VON:
  - + Elektrischen Geräten und Maschinen
  - + Steckdosen
  - + Persönlicher Schutzausrüstung
  - + Leitern und Tritten
  - + Anschlag- und Zurrmitteln
  - + Regal- und Lagersystemen
  - + Feuerlöschern
  - + Flucht- & Brandschutztüren
- OBJEKT- /GERÄTEZUORDNUNG / IDENTIFIKATION
- INVENTARISIERUNG / BESTANDSKONTROLLE
- SCHWACHSTELLENANALYSE / CHARGENÜBERWACHUNG



Glastransponder  
Disktransponder  
ID 200  
Cable Clip  
Cable Flex  
Metal Flex  
PET Transponder  
PVC Transponder



ARE H5  
ARE H9 LF  
ARE H9 HF  
ARE H15  
ARE DT1 LF  
ARE DT1 HF



AAN PT 1





Die RFID-Reader sind kompatibel zu den gängigsten Prüfgeräten wie z. B. von Gossen Metrawatt Secutest, Fluke 6500, Benning ST750.

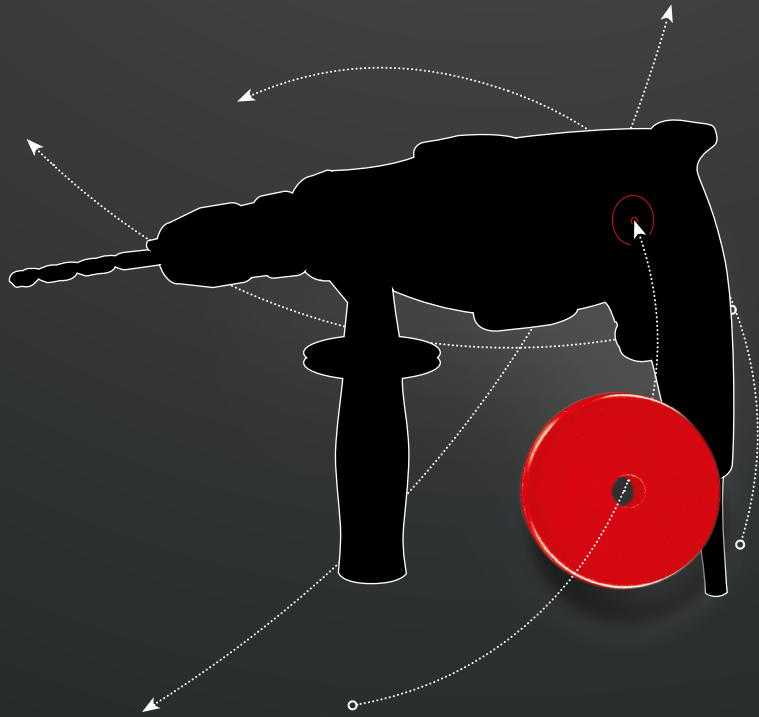

## DIE INSTALLATION

Ein Transponder wird an bzw. in Ihrem zu identifizierenden Objekt angebracht. Die Anbringung des Transponders erfolgt je nach Variante durch unterschiedliche Befestigungsmöglichkeiten.

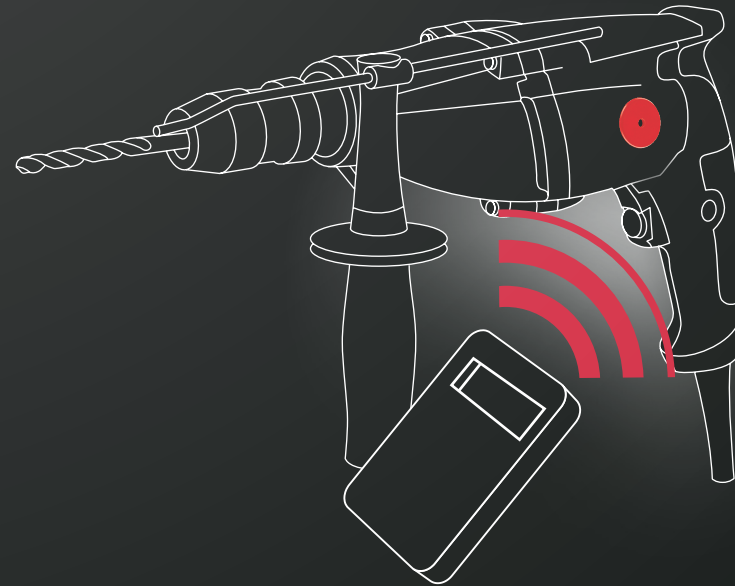

## PRÜFEN UND ERFASSEN

Bei der Erstaufnahme des Objektes wird der Transponder mit den von Ihnen hinterlegten Objektdaten in Ihrer Datenbank verknüpft. Durch diese Zuordnung können Sie bei Statusabfragen bzw. wiederkehrenden Prüfungen den Prüfling schnell und eindeutig erfassen.

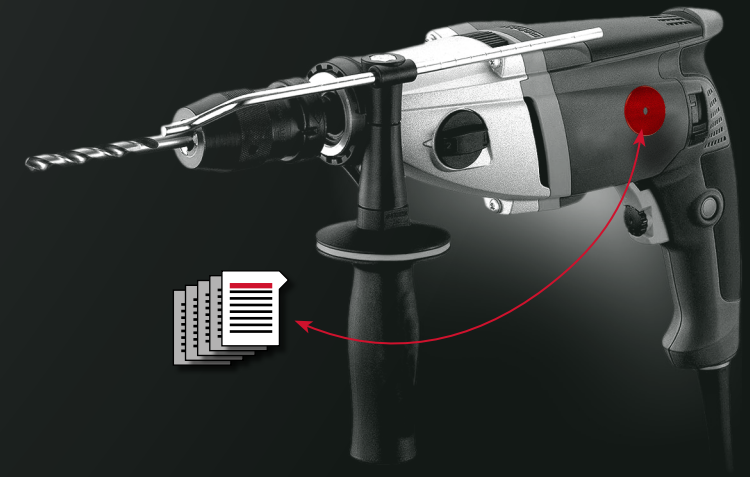

## DAS PROTOKOLL

Durch den Abgleich von bisherigen Prüfungen mit der aktuellen Prüfung wird sichergestellt, dass keine Objekte übersehen werden.

**EINSPARUNGEN  
AM BEISPIEL EINES  
MITTELSTÄNDISCHEN  
UNTERNEHMENS**

(5.000 PRÜFLINGE IM UNTERNEHMEN)

**AKTUELL JÄHRLICHE KOSTEN:**

- + Durchschnittlicher Zeitaufwand pro Betriebsmittel ca. 6 min
- + Materialaufwand der Prüfung ca. 0,10 €/Stk.
- + Nachbearbeitungsaufwand ca. 35 %

T € 27

**EINMALIGER RFID-AUFWAND: KENNZEICHNUNG & ERFASSUNG**

- + Durchschnittlicher Zeitaufwand pro Betriebsmittel ca. 2 min
- + Materialaufwand der Prüfung ca. 1,70 €/Stk.
- + Nachbearbeitungsaufwand ca. 15 %
- + Software für Betriebsmittelerfassung
- + Handlesegerät ARE H9

T € 17

**JÄHRLICHE KOSTEN NACH RFID-KENNZEICHNUNG:**

- + Durchschnittlicher Zeitaufwand pro Betriebsmittel ca. 4 min
- + Materialaufwand der Prüfung ca. 0,10 €/Stk.
- + Nachbearbeitungsaufwand ca. 15 %

T € 15

**JÄHRLICHE EINSPARUNG** NACH RFID-KENNZEICHNUNG:

T € 12

**AMORTISATIONSDAUER:**

CA. 1,4 JAHRE

Mit unserem Rechentool können wir für Sie eine Berechnung mit Ihren Kennzahlen erstellen.  
Dieses beinhaltet: Anzahl der Prüflinge / Stundensatz Elektriker / Nachbearbeitungszeit /  
Transponder / RFID-Lesegerät / Software / Sonstiger Materialaufwand

Wir bieten Ihnen die Möglichkeit, sich maßgeschneiderte Produkte ganz nach Ihren Vorstellungen und technischen Anforderungen designen zu lassen. Dabei profitieren Sie von unserer langjährigen Erfahrung in der Entwicklung von RFID-Komponenten. Der Vorgang ist effizient und unkompliziert. Da wir sowohl Transponder als auch Lesegeräte entwickeln und produzieren, sind wir in der Lage, komplette Hardwarelösungen für Ihren individuellen Bedarf anzubieten.





# DIE ZUKUNFT IST IN ULM, HIER UND JETZT.

Auch Sie wollen neue Realitäten schaffen,  
dann kommen Sie doch einfach bei uns vorbei  
und erleben faszinierende Einblicke in die Welt der RFID.

**AEG Identifikationssysteme GmbH**  
Hörvelsinger Weg 47, D-89081 Ulm  
P: +49 (0) 731 140088-0  
E-Mail: [info@aegid.de](mailto:info@aegid.de)